

jurhan.com

Piesková filtrácia na bazén 9960 l/h s predfiltrom a nádržkou

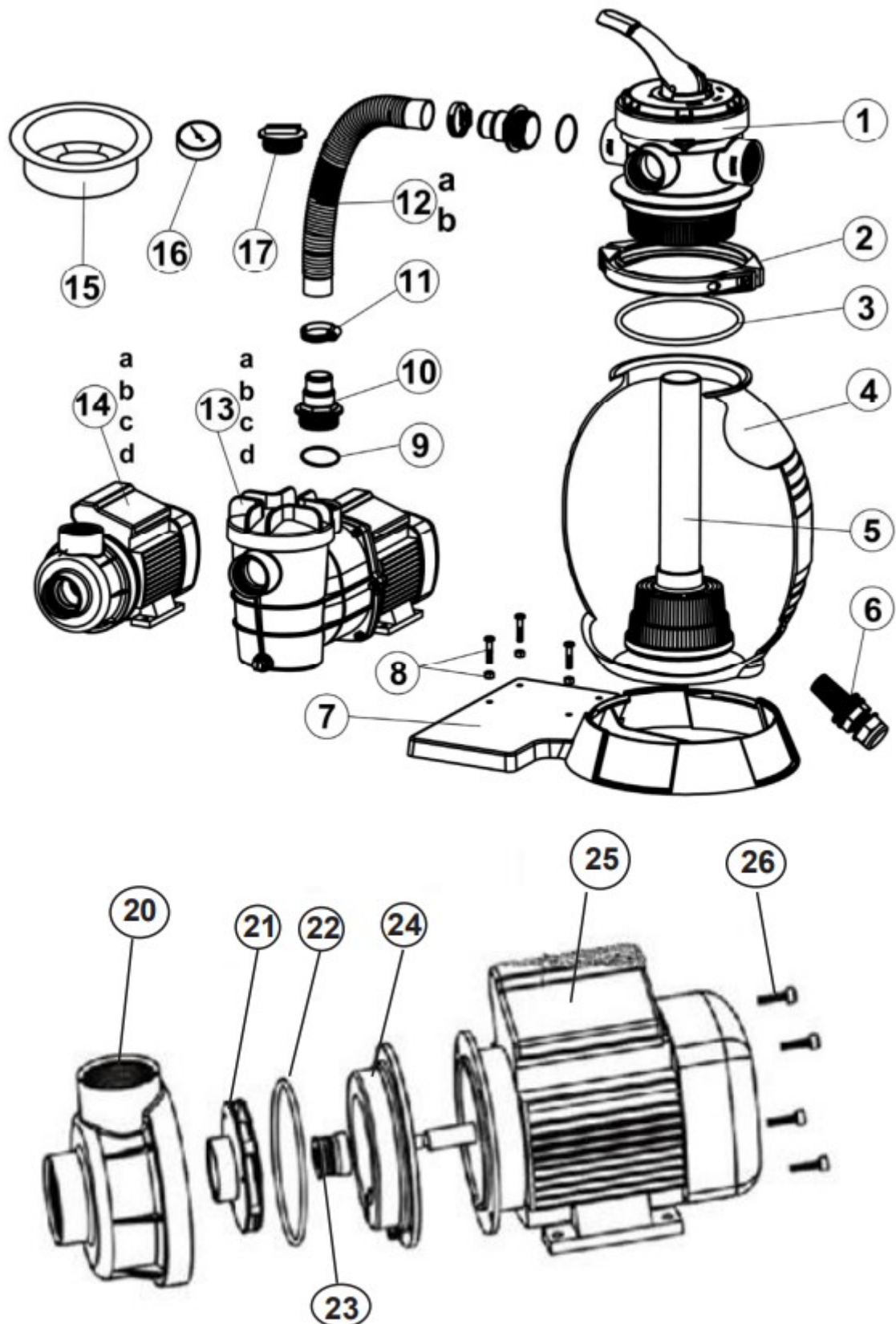

Kód produktu: 106833,106834,106835,100938



MONTÁŽ

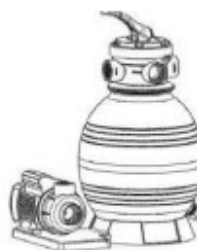
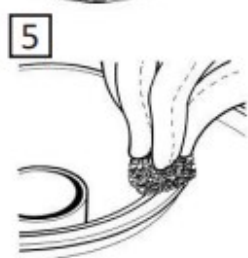
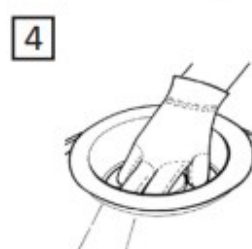
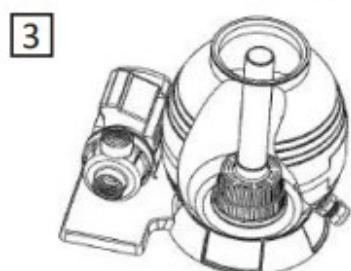
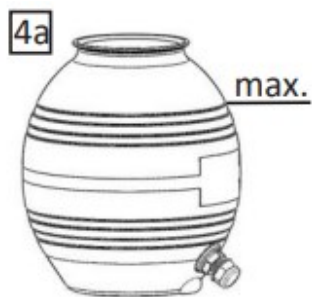
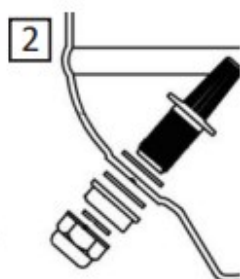
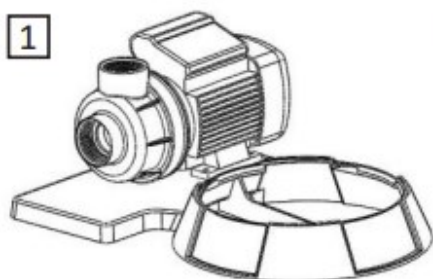

6

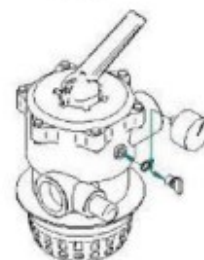
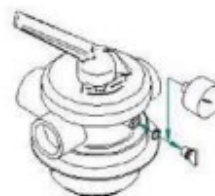
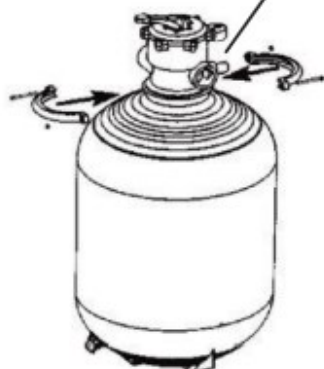

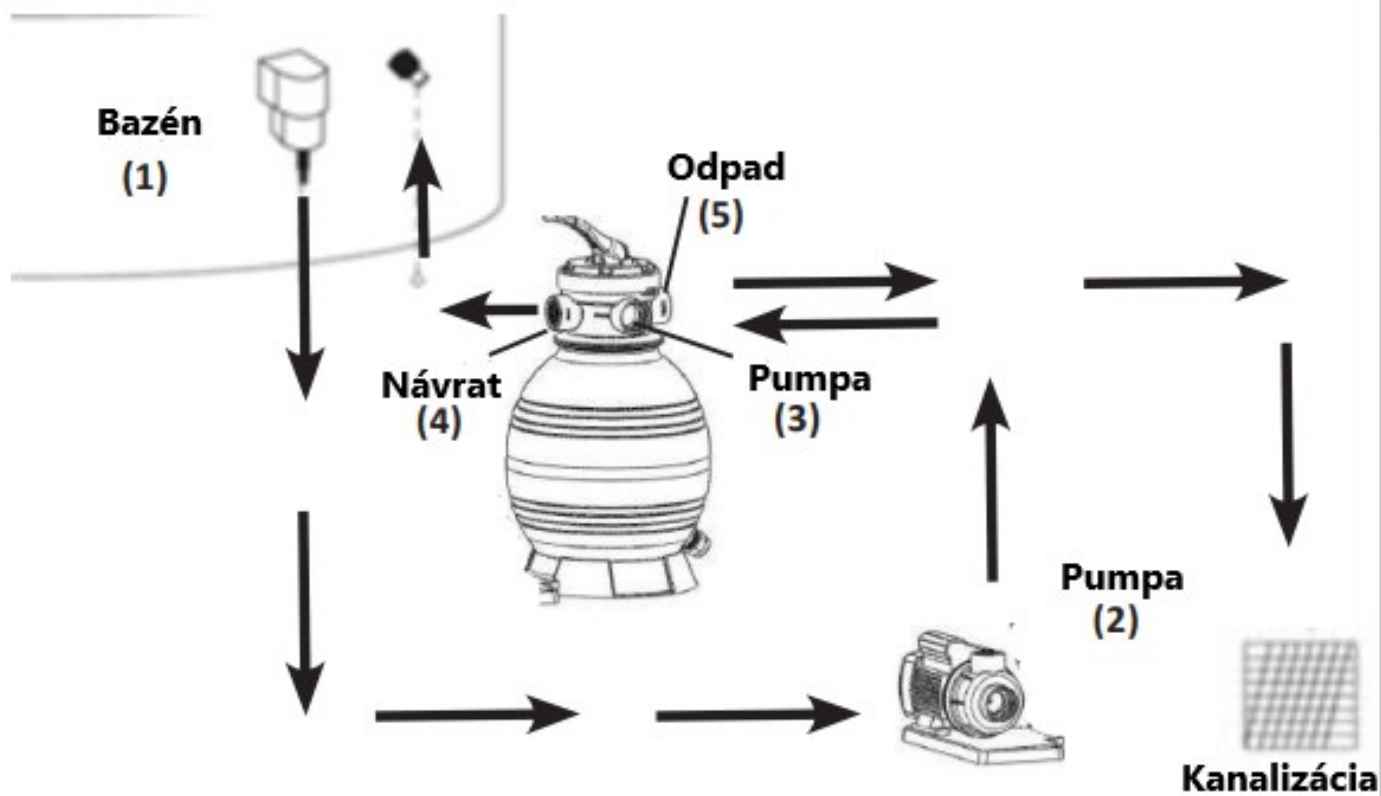

DÔLEŽITÉ!

Pred prvým použitím si úplne a dôkladne prečítajte návod na použitie. Uschovajte si tento návod pre budúce použitie. Ak výrobok jedného dňa niekomu odovzdáte, nezabudnite odovzdať aj tento návod.

POZOR! POTENCIÁLNE NEBEZPEČENSTVO!

Dodržiavajte bezpečnostné pokyny a pokyny na montáž, aby ste sa vyhli riziku poranenia alebo poškodenia výrobku.

NEBEZPEČENSTVO UDUSENIA!

Malé časti a obalový materiál uchovávajte mimo dosahu detí!

ÚPRAVA VÝROBKU

Nikdy nevykonávajte žiadne zmeny na výrobku! Úpravy budú mať za následok neplatnosť záruky

a výrobok sa môže stať aj nebezpečným.

UPOZORNENIE NA ELEKTRICKÉ NAPÄTIE!

Nebezpečenstvo ohrozenia života a zdravia osôb v dôsledku elektrického napätia.

BEZPEČNOSTNÉ POKYNY

- Pieskové filtre sú určené na čistenie vody s teplotným rozsahom od 1 °C do 35 °C. Používanie mimo týchto teplotných limitov môže byť nebezpečné.
- Nastavenie a inštalácia sa musia vykonať v súlade s miestnymi predpismi, resp. predpismi vášho bazéna a s podmienkami na mieste.

- Systém môžu nastavovať len kvalifikované osoby, ktoré sa oboznámili s týmto návodom a návodom na obsluhu čerpadla. Chyby môžu viesť k zraneniu.
- Čerpadlo sa nesmie používať, keď sú vo vode ľudia.
- Bezpečnosť systému je zaručená len vtedy, ak bolo všetko správne nainštalované a nastavené.
- Deti nesmú zariadenie používať alebo sa s ním dokonca hrať.
- Chemické výrobky (napr. prípravky na starostlivosť o vodu, ako je chlór atď.) môžu poškodiť a oslabiť váš systém. Takéto výrobky by sa nemali uchovávať ani skladovať v blízkosti systému.
- Na filtračnom systéme sa nesmú vykonávať žiadne úpravy. Toto je jediný spôsob ako je možné zaručiť jeho bezpečnosť a dlhú životnosť.
- Čerpadlo nie je vhodné na čerpanie fekálií, horľavých, korozívnych, výbušných alebo iných nebezpečných kvapalín. Čerpaná kvapalina nesmie prekročiť alebo klesnúť pod stanovenú maximálnu alebo minimálnu teplotu.
- Zabráňte kontaktu elektrických častí čerpadla s vodou. Nebezpečenstvo ohrozenia života!
- Treba sa vyhnúť chodu čerpadla nasucho - prevádzke čerpadla bez čerpania vody – pretože nedostatok vody spôsobuje prehrievanie čerpadla. To môže viesť k značnému poškodeniu zariadenia.
- Je absolútne zakázané siahať rukami do otvoru čerpadla, keď je jednotka pripojená k elektrickej sieti.
- Pri každom uvedení čerpadla do prevádzky je potrebné venovať veľkú pozornosť tomu, aby bolo bezpečné a stabilné. Jednotka musí byť vždy umiestnená na rovnom povrchu a vo vzpriamenej polohe.
- Pred každým použitím čerpadlo vizuálne skontrolujte.

VŠEOBECNÉ BEZPEČNOSTNÉ POKYNY NA POUŽÍVANIE

- Výrobok vyžaduje napájanie 240 V~50 Hz. Pred použitím skontrolujte, či je k dispozícii vhodný zdroj napájania.
- Pred demontážou/rozoberaním alebo nastavovaním výrobku sa uistite, že ste odpojili napájanie.
- Aby ste predišli nebezpečenstvu, v prípade poškodenia zariadenia kontaktujte náš zákaznícky servis alebo pošlite zariadenie späť do jedného z našich autorizovaných servisných stredísk, kde vám ho vymenia a nepokúšajte sa ho vymeniť bez nášho súhlasu.

VŠEOBECNÉ BEZPEČNOSTNÉ POKYNY ELEKTRO

- **POZOR!** Prečítajte si všetky bezpečnostné informácie a pokyny. Nedodržanie bezpečnostných pokynov môže mať za následok úraz elektrickým prúdom, požiar a/alebo vážne zranenia.
- Zabezpečte, aby sa do prístroja nedostala voda. Prístroj nikdy neponárajte do vody alebo iných kvapalín. Nikdy ho nevystavujte dažďu.
- Prístroj nepoužívajte, ak je sieťová zástrčka, sieťový kábel alebo akákoľvek iná časť prístroja chybná alebo poškodená.
- Nevyťahujte sieťovú zástrčku zo zásuvky ťahaním za sieťový kábel.
- Sieťovú zástrčku nikdy nezapájajte ani neodpájajte mokrými rukami.
- Tento spotrebič nie je určený na používanie osobami (vrátane detí) so zníženými fyzickými, zmyslovými alebo duševnými schopnosťami alebo s nedostatkom skúseností a/alebo znalostí, pokiaľ nie sú pod dohľadom osoby zodpovednej za ich bezpečnosť alebo

pokiaľ nedostali pokyny, ako spotrebič používať. Deti by mali byť pod dohľadom, aby sa zabezpečilo, že sa so spotrebičom nebudú hrať.

- Elektrické spotrebiče nepoužívajte v prostredí s nebezpečenstvom výbuchu, napr. horľavých kvapalín, plynov alebo prachu. Elektrické spotrebiče vytvárajú iskry, ktoré môžu zapáliť prach alebo sa môžu vznietiť výfukové plyny.

ELEKTRICKÁ BEZPEČNOSŤ

- Zástrčky elektrických spotrebičov musia byť kompatibilné so zásuvkou. Nevymieňajte zástrčku za žiadnych okolností. Nepoužívajte adaptérové zástrčky s uzemnenými elektrickými spotrebičmi. Originálne zástrčky a zodpovedajúce zásuvky znižujú riziko úrazu elektrickým prúdom.
- Kábel používajte len na určený účel. Kábel nikdy nepoužívajte na prenášanie, ťahanie alebo odpojenie elektrického spotrebiča. Kábel uchovávajte mimo dosahu tepla, oleja, ostrých hrán alebo pohyblivých častí. Poškodené alebo zamotané káble zvyšujú riziko úrazu elektrickým prúdom.
- Pri prevádzke elektrického spotrebiča vo vonkajšom prostredí používajte predlžovací kábel vhodný na vonkajšie použitie. Použitie vonkajšej šnúry znižuje riziko úrazu elektrickým prúdom.
- Ak je prevádzka elektrického spotrebiča na vlhkom mieste nevyhnutná, použite zariadenie na ochranu osôb pred zvyškovým prúdom. Použitie prúdového chrániča znižuje riziko úrazu elektrickým prúdom.

POUŽÍVANIE A ÚDRŽBA ELEKTRICKÝCH PREDMETOV

Skontrolujte, či spotrebič nie je poškodený alebo chybný. Ak je poškodený, dajte elektrický spotrebič opraviť odborníkom.

Upozornenie na elektrické napätie

Pred vykonávaním akýchkoľvek prác na prístroji vytiahnite sieťovú zástrčku zo zásuvky!

Sieťový kábel odpojte zo sieťovej zásuvky uchopením sieťovej zástrčky.

Upozornenie

Nebezpečenstvo môže vzniknúť, ak tento prístroj používajú osoby, ktoré neboli poučené o jeho používaní, alebo ak sa používa nesprávne! Dodržiavajte kvalifikovanosť personálu!

Upozornenie

Prístroj nie je hračka a nepatrí do detských rúk.

Účel použitia

System pieskových filtrov sa v spojení s vhodným čerpadlom používa na čistenie vody v bazéne (vhodné pre zapustené aj nezapustené bazény). V podstate systém nevyžaduje žiadnu údržbu. Je však dôležité, aby sa piesok čistil v pravidelných intervaloch pomocou funkcie spätného preplachovania.

Pieskový filtračný systém nie je určený na odstraňovanie rias, baktérií a iných patogénov/baktérií a pod. ani na ich neutralizáciu. Zdravá voda



v bazéne sa môže dosiahnuť len v kombinácii s vhodnými bazénovými chemikáliami a prípravkami na starostlivosť o vodu. Tento systém odstraňuje suspendované a podobné látky vo vode. Dôležitý je aj systém odsávania dna, pretože tento systém dokáže filtrovať len suspendované látky. Výrobok používajte len na jeho predpísaný účel. Výrobca nezodpovedá za prípadné škody spôsobené nesprávnym používaním. Akákoľvek úprava výrobku môže mať negatívny vplyv na jeho bezpečnosť, spôsobiť riziko a neplatnosť záruky.

POKYNY NA VYBALENIE

Otvorte škatuľu a vyberte výrobok.

Dôležité: Príslušenstvo pre systém nájdete v nádrži. Uistite sa, že ste všetko vybrali.

Po vybalení skontrolujte, či je výrobok kompletný, alebo či nie je poškodený. Neskoršie reklamácie nie je možné uznať.

Zoznam dielov (obrázok na str. 2)

Názov dielu	Označenie
Hlava ventilu	1
Uzatváracia príruha	2
O-krúžok	3
Filtračná nádrž	4
Prívodná tyč filtra	5
Vypúšťací ventil	6
Spodná doska	7
Skrutka M6x25 a matica M6	8
O-krúžok	9
Hadicový adaptér	10
Hadicová svorka	11
Hadica 1 ¼"(32mm)45cm	12
Čerpadlo V1	13
Čerpadlo V2	14
Prídavné zariadenie (voliteľné)	15
Kryt	16
Kryt čerpadla	17
Obežné koleso	20
Mechanické tesnenie	21
O-krúžok	22
Kryt	24
Motor	25
Skturky	26

UMIESTNENIE ZARIADENIA

Pieskový filtračný systém (ešte bez piesku) umiestnite do blízkosti bazéna. Dôležité: Systém musí byť dostatočne vzdialený od bazéna, aby vytekajúca voda nemohla poškodiť čerpadlo alebo spôsobiť zaplavenie.

Systém musí stáť na pevnom a stabilnom povrchu! Naplnená nádrž bude mať veľkú hmotnosť a nesmie sa prevrátiť, napr. v dôsledku sadania, alebo spôsobiť poškodenie podlahy.

Filter umiestnite aj s ohľadom na prípojky, ktoré sa majú vykonať neskôr, napr. vody a elektriny pre čerpadlo.

Uistite sa, že štítok na nádrži a čerpadle je stále viditeľný pre prípad neskorších otázok alebo problémov.

Pokyny

- Uistite sa, že filter môže pracovať pod tlakom a že čerpadlo má na to dostatočný výkon.
- Ak je čerpadlo umiestnené vyššie ako hladina vody, musí byť v systéme nainštalovaný spätný ventil (pozrite si návod na použitie daného čerpadla).
- Ak je čerpadlo umiestnené nižšie ako hladina vody, je potrebné z dôvodu údržby zabezpečiť, aby nebol zablokovaný prívod vody do čerpadla, inak by voda mohla bez prekážok vytečť z bazéna.
- Hadice a prípojky by mali byť čo najkratšie a najmä bez zalomení. Tým by sa znížila prietoková kapacita a váš systém by zbytočne trpel.
- Uistite sa, že spojovacie krúžky, hadicové svorky a všetky tesniace krúžky sú správne nasadené.

- Nikdy príliš neutiahnite skrutky hadicových svoriek a na hrdlovom diele nádrže. Poškodili by sa a systém by mohol stratiť tlak.

MONTÁŽ (obrázok na str. 3)

- Čerpadlo namontujte na základnú dosku pomocou štyroch krátkych skrutiek (obrázok 1).
- Iba v prípade modelov s predfiltrom: Zatvorte predfilter čerpadla pomocou krytu a veľkým O-krúžkom. Upozornenie: Nepoužívajte žiadne nástroje, utiahnite iba rukou.
- Namontujte odtok na spodný vývod nádrže, ako je znázornené na obrázku. Dávajte vždy pozor na tesnenie, inak by tu mohlo dôjsť k úniku vody (obr. 2).
- Nádrž namontujte na základnú dosku pomocou bajonetového zámku. Upozornenie: nádrž otočte tak, aby sa odtok nachádzal na opačnej strane čerpadla, aby nedošlo k neskoršiemu zaplaveniu čerpadla.
- Umiestnite hlavné potrubie do stredu nádrže na dno, ako je znázornené na obrázku (obrázok 3).
- Na plnenie piesku nasadte na hlavnú rúru dodaný lievik. Upozornenie: do hlavného potrubia sa nesmie dostať piesok! V hornej časti nádrže musí byť dostatok miesta pre cirkuláciu vody. Neplňte (bez ohľadu na hmotnosť, ktorá sa môže líšiť v závislosti od piesku) nie vyššie ako po horný prstenec nádrže (obr. 4a).
- Po naplnení opatrne vyberte lievik a očistite hornú časť nádrže. Na jej vrchnej časti nesmie byť žiadny piesok, inak môže dôjsť k strate tlaku v nádrži a zhorší sa čistiaci výkon (obr. 5).
- Pripevnite hlavu ventilu k nádrži pomocou dvoch polovic svorky, dvoch dlhých skrutiek a zodpovedajúcim O-krúžkom a uistite sa, že

spojenie je vodotesné. Dôležité: otvor ventilu "PUMP" musí smerovať v smere čerpadla, pretože práve tam bude v ďalšom kroku pripojená krátka spojovacia rúrka (obr. 5-6).

- Namontujte manometer na hlavu ventilu. Na tento účel odstráňte prípadný tesniaci uzáver (obr. 6).
- Pomocou spojovacej rúrky pripojte horný výstup čerpadla k vstupu "PUMP" a bezpečne ho utesnite hadicovými svorkami a tesniacimi krúžkami (obr. 5-6).
- Upozornenie: uistite sa, že tesniaca príruha a tesniaci krúžok sú správne nasadené (obr. 6).

Princíp pieskovej filtrácie / pripojenie k bazénu (obrázok na str.4)

Voda z bazéna (1) prúdi cez čerpadlo (2) k vstupu regulačného ventilu (3). Zatiaľ čo voda preteká cez piesok, nečistoty a úlomky sa zadržávajú vo filtračnej nádobe a vyčistená voda prúdi cez výstup ventilu (4) späť do bazéna. Niektoré modely ponúkajú aj výstup (5) do kanála (6), napr. na použitie s vysávačom alebo na vyprázdnenie bazéna.

Rozlišujú sa dva varianty:

So skimmerom: Voda z bazénového skimmera (1) prúdi do prednej prípojky čerpadla (2). Horná prípojka čerpadla vedie do prívodu (3) filtra. Vyčistená voda prúdi späť do bazéna cez výstup (4) filtra.

Bez skimmera: Ak nemáte skimmer, prívodné potrubie k čerpadlu (2) musí byť zapojené priamo do bazéna. Dávajte pozor, aby ste hadicu nezavesili príliš hlboko do bazéna, pretože hrubé nečistoty z dna sa nespú dostávajú do filtračného systému. Na čistenie dna použite vysávač. Pieskový filtračný systém by sa mohol poškodiť. Niektoré modely majú

aj vypúšťaciu prípojku (5) na použitie s vysávačom alebo na vyprázdenie bazéna. Voda uniká do kanála (6). Dodržiavajte miestne predpisy, chlórovaná voda sa nesmie jednoducho vypúšťať do životného prostredia!

UVEDENIE DO PREVÁDZKY:

1. Skontrolujte, či sú všetky spoje tesné a vodotesné.
2. Pri vypnutom systéme nastavte regulátor na spätné umývanie. Pozor: nikdy neatáčajte ani netlačte na ventil s nadmernou silou.
3. Pripojte napájací zdroj a naplňte systém vodou. Všetky vzduchové otvory musia zo systému vypúšťať čo najviac vzduchu. Čím menej vzduchu "uviazne" v systéme, tým dôkladnejšie sa systém vyčistí. Venujte pozornosť pokynom uvedeným v príručke k čerpadlu. Čerpadlo ani filtračná nádrž nesmú obsahovať vzduch. Okrem straty výkonu by sa vzduch mohol stať nebezpečným alebo dokonca poškodiť čerpadlo. TIP: v prípade systémov s predfiltračným zariadením mierne uvoľnite kryt predfiltračného zariadenia, aby ste ho odvzdušnili.
4. Vodu by ste mali najprv na chvíľu odčerpať prostredníctvom funkcie BACKWASH/ spätné preplachovanie. Čerstvý piesok bude obsahovať suspendované látky, ktoré by ste mali najprv odčerpať. Inak je možné čerpať vodu aj v "normálnom režime", v takom prípade musíte predpokladať, že voda bude mať spočiatku mierny zákal. To je normálne a po krátkom čase sa zákal usadí. Nový piesok vždy obsahuje určité množstvo suspendovaných látok. Čím je piesok jemnejší, tým viac suspendovaných látok zvyčajne obsahuje.
5. Hneď ako bude voda neustále prúdiť a voda sa bude zdať čistá, dočasne vypnite čerpadlo.

Nastavte ventil do polohy RINSE (preplachovať) a opäť zapnite čerpadlo. Tým sa odstráni väčšina suspendovaných pevných látok.

6. Po 1 - 2 minútach vypnite čerpadlo a nastavte ventil na FILTER. Teraz môžete pokračovať v normálnej prevádzke.

7. Zaznamenajte si tlak v kotle, keď je piesok čistý. Tlak môžete odčítať na manometri. Nie je možné tu uviesť orientačnú hodnotu, pretože tlak závisí od rôznych faktorov, ako je veľkosť zrna piesku a umiestnenie prístroja vo vzťahu k hladine vody. Ak sa tlak zvýši v priebehu niekoľkých týždňov približne o 8 - 10 PSI (0,6 - 0,7 bar), odporúča sa piesok vyčistiť. V takomto prípade už nahromadené nečistoty bránia optimálnemu prúdeniu vody a indikuje sa potrebu čistenia zvýšením tlaku.

8. Čerpadlo by sa malo čistiť v pravidelných intervaloch. Postupujte podľa návodu na použitie čerpadla.

Funkcie

Dôležité: Pred presunom ventilu z jednej polohy do druhej vždy vypnite čerpadlo.

FILTER: Nastavte filter na "normálnu prevádzku". Tým sa voda v bazéne kruhovito vyčistí.

BACKWASH/spätné preplachovanie: Čistí sa filter. Po približne 2 minútach v tejto polohe prepnete do polohy RINSE/opláchnutie.

RINSE/oplachovanie: Spôsobuje zvyškové čistenie a opätovné zhutnenie piesku po čistení. Toto by malo trvať približne pol minúty.

CLOSED/stop: Uzavrie prietok vody z čerpadla do filtra.

WASTE/drenáž: Voda sa odvádza z bazéna priamo na likvidáciu. Týmto spôsobom sa môže voda vypúšťať aj z bazéna. Vhodné používať aj spolu s vysávačom.

ZIMA: Odporúčaná poloha na zimu. Dôrazne odporúčame demontovať systém počas zimy, najmä ak hrozí nebezpečenstvo mrazu.

CIRKULÁCIA: Voda cirkuluje v systéme bazéna bez filtra.

POKYNY NA ÚDRŽBU A STAROSTLIVOSŤ

Pred vykonávaním údržby alebo kontroly spotrebič vždy vypnite a odpojte od elektrickej siete.

Skontrolujte všetky časti, či nevykazujú známky opotrebovania. Ak zistíte chyby, spotrebič ďalej nepoužívajte. Súčasti nechajte vymeniť za originálne náhradné diely len odborníkom v súlade s pokynmi výrobcu. Nedostatočná starostlivosť a údržba môže poškodiť zariadenie. Kvôli elektrickej bezpečnosti sa s prístrojom nesmie manipulovať s kvapalinami alebo ho do nich dokonca ponárať. Pravidelná údržba prispieva k bezpečnosti výrobku a zvyšuje jeho životnosť.

ODSTRAŇOVANIE CHÝB

Problém	Možná príčina	Riešenie
Čerpadlo bez činnosti	Nie je k dispozícii napájanie	Zapojte zástrčku, skontrolujte poistky
Čerpadlo počuteľne funguje, ale netečie žiadna voda	Vzduch v obehu!	Odvzdušnite čerpadlo podľa popisu, v prípade potreby aj nádrž.
	Prehnutá hadia, čerpadlo čerpá vzduch!	Skontrolujte hadicu a narovnajte, skontrolujte pripojenie a utesnenia, prípadnú netesnosť hadice.
	Príliš vysoká sacia sila.	Upravte nasavenie čerpadla. Použite

		hadicu odolnu voči podtlaku.
Slabý prietok vody	Sacia/výtlačná výška prekročená	Nastavte polohu čerpadla
	Ventil/hadica/filter sú znečistené	Skontrolujte a v prípade potreby vyčistite
Náhle zastavenie čerpadla	Prehriatie spustilo ochranný vypínač	Počkajte cca 30min. Použite podtlakovo odolnú saciu hadicu Skontrolujte upchatie potrubia
Piesok vo vode bazéna	Čerstvý piesok vo filtri	Pri použití čerstvého piesku je to normálne. Postupujte podľa návodu a piesok sa usadí sám.
Nadalej piesok vo vode	Použitý nesprávny, príliš jemný piesok	Vymeňte piesok za hrubší.
Zvýšený tlak	Upchaté	Vyčistite
	Vysoké znečistenie	Vyčistite, spustite spätné preplachovanie

TECHNICKÉ DÁTA

Číslo výrobku 100938/109574 106833/109575 106834/109576
106835/109577

Kód tovaru	100938	106833	106834	106835
Sieťové napätie	220–240 V ~50 Hz	220–240 V ~50 Hz	220–240 V ~50 Hz	220–240 V ~50 Hz

Max výkon	450W	450W	450W	550W
Trieda ochrany	I	I	I	I
Max prietoková rýchlosť	10200l/h	9960l/h	9960l/h	10980l/h
Množstvo pieskovej náplne	20kg	20kg	27kg	27kg
Dĺžka pripoj.kábla	1.8m	1.8m	1.8m	1.8m
Celková hmotnosť	9kg	9kg	12,8kg	12,8kg
Objem nádrže	25l	25l	30l	30l

LIKVIDÁCIA

Na konci životnosti vášho výrobku zlikvidujte cenné suroviny správne, aby sa mohli riadne recyklovať. Ak si nie ste istí, ako najlepšie postupovať, obráťte sa na miestne spoločnosti zaoberajúce sa likvidáciou alebo recyklačné centrá.

SPRÁVNA LIKVIDÁCIA TOHTO VÝROBKU

Elektronické zariadenie nikdy nelikvidujte spolu s domovým odpadom! Poškodené alebo vyradené zariadenia prineste do recyklačných centier.

FONTOS!

Első használat előtt alaposan és teljesen olvassa el a használati útmutatót. Őrizze meg ezt az útmutatót a jövőbeni felhasználás céljából. Ha a terméket valamikor átadja valakinek, ne felejtse el átadni ezt az útmutatót is.

FIGYELEM! LEHETSÉGES VESZÉLY!

Tartsa be a biztonsági utasításokat és a szerelési útmutatót, hogy elkerülje a sérülés vagy a termék károsodásának kockázatát.

FULLADÁSVESZÉLY!

A kis alkatrészeket és a csomagolóanyagot tartsa távol gyermekektől!

TERMÉK MÓDOSÍTÁSA

Soha ne hajtson végre semmilyen változtatást a terméken! A módosítások a garancia érvénytelenségét eredményezik, és a termék veszélyessé is válhat.

FIGYELMEZTETÉS AZ ELEKTROMOS FESZÜLTÉSRE!

Élet- és egészségveszély az elektromos feszültség miatt.

BEZPEČNOSTI ÚTMUTATÓK

- A homokszűrők 1 °C és 35 °C közötti hőmérsékletű víz tisztítására szolgálnak. E hőmérsékleti határok túllépése veszélyes lehet.
- A beállítást és a telepítést a helyi előírásokkal, illetve az ön medencéjére vonatkozó előírásokkal és a helyszíni feltételekkel összhangban kell elvégezni.
- A rendszert csak olyan szakképzett személyek állíthatják be, akik megismerkedtek ezzel az útmutatóval és a szivattyú kezelési útmutatójával. A hibák sérülést okozhatnak.
- A szivattyút nem szabad használni, amikor emberek vannak a vízben.
- A rendszer biztonságát csak akkor lehet garantálni, ha mindent helyesen telepítettek és állítottak be.
- Gyermekek nem használhatják vagy játszhatnak a berendezéssel.
- Kémiai termékek (például vízkezelő szerek, mint a klór stb.) károsíthatják és gyengíthetik a rendszert. Az ilyen termékeket nem szabad a rendszer közelében tartani vagy tárolni.
- A szűrőrendszeren nem szabad semmilyen módosítást végrehajtani. Ez az egyetlen módja annak, hogy garantáljuk a biztonságát és hosszú élettartamát.
- A szivattyú nem alkalmas szennyvíz, gyúlékony, korrozív, robbanásveszélyes vagy egyéb veszélyes folyadékok szivattyúzására. A szivattyúzott folyadék nem haladhatja meg vagy eshet az előírt maximális vagy minimális hőmérséklet alá.

- El kell kerülni, hogy a szivattyú elektromos részei érintkezzenek a vízzel.
- Életveszély!
- El kell kerülni a szivattyú szárazon való működtetését - a szivattyú víz nélküli üzemeltetését -, mert a vízhiány a szivattyú túlmelegedését okozza. Ez jelentős károkat okozhat a berendezésben.
- Tilos kézzel a szivattyú nyílásába nyúlni, amikor az egység csatlakoztatva van az elektromos hálózathoz.
- A szivattyú minden indításakor nagy figyelmet kell fordítani arra, hogy biztonságos és stabil legyen. Az egységet mindig sík felületen és függőleges helyzetben kell elhelyezni.
- Minden használat előtt vizuálisan ellenőrizze a szivattyút.

ÁLTALÁNOS BIZTONSÁGI UTASÍTÁSOK A HASZNÁLATHOZ

- A termék 240 V~50 Hz-es tápellátást igényel. Használat előtt ellenőrizze, hogy megfelelő tápforrás áll rendelkezésre.
- A termék szétszerelése vagy beállítása előtt győződjön meg arról, hogy a tápellátás le van választva.
- A veszély elkerülése érdekében, ha a készülék megsérül, lépjen kapcsolatba ügyfélszolgálatunkkal, vagy küldje vissza készülékét valamelyik hivatalos szervizközpontunkba, ahol kicseréljük azt, és ne próbálja meg cserélni beleegyezésünk nélkül.

ÁLTALÁNOS ELEKTROMOS BIZTONSÁGI UTASÍTÁSOK

- **FIGYELEM!** Olvassa el az összes biztonsági információt és utasítást. A biztonsági utasítások be nem tartása áramütést, tüzet és/vagy súlyos sérüléseket okozhat.
- Gondoskodjon arról, hogy a készülékbe ne kerüljön víz. Soha ne merítse a készüléket vízbe vagy más folyadékba. Soha ne tegye ki esőnek.
- Ne használja a készüléket, ha a hálózati csatlakozó, a hálózati kábel vagy a készülék bármely más része hibás vagy sérült.
- Ne húzza ki a hálózati csatlakozót a konnektorból a hálózati kábelnél fogva.
- Soha ne dugja be vagy húzza ki a hálózati csatlakozót nedves kézzel.
- Ez a készülék nem használható csökkent fizikai, érzékszervi vagy mentális képességekkel rendelkező személyek (beleértve a gyermekeket is), illetve tapasztalat és/vagy ismeretek hiányában, kivéve, ha a biztonságukért felelős személy felügyelete alatt állnak, vagy ha utasításokat kaptak a készülék használatára vonatkozóan. A gyermekeket felügyelni kell annak érdekében, hogy ne játszhassanak a készülékkel.
- Ne használjon elektromos készülékeket robbanásveszélyes környezetben, például gyúlékony folyadékok, gázok vagy por jelenlétében. Az elektromos készülékek szikrákat generálnak, amelyek meggyújthatják a port vagy a kipufogógázokat.

ELEKTROMOS BIZTONSÁG

- Az elektromos készülékek dugói kompatibilisek kell legyenek a csatlakozóaljzattal. Semmilyen körülmények között ne cserélje le a dugót. Ne használjon adapterdugókat földelt elektromos készülékekkel.
- Eredeti dugók és megfelelő aljzatok csökkentik az áramütés kockázatát.
- A kábelt csak az eredeti céljára használja. Soha ne használja a kábelt elektromos készülék szállítására, húzására vagy leválasztására. Tartsa távol a kábelt hőtől, olajtól, éles szélektől vagy mozgó alkatrészekről. A sérült vagy összegabalyodott kábelek növelik az áramütés kockázatát.
- Elektromos készülék kültéri használata esetén használjon kültéri hosszabbítókábelt. A kültéri kábel használata csökkenti az áramütés kockázatát.
- Ha az elektromos készülék nedves helyen történő használata elkerülhetetlen, használjon maradékáram-védelmi eszközt. A maradékáram-védelmi eszköz használata csökkenti az áramütés kockázatát.

ELEKTROMOS ESZKÖZÖK HASZNÁLATA ÉS KARBANTARTÁSA

Skontrolálja, hogy a készülék nem sérült vagy hibás. Ha sérült, forduljon szakemberhez az elektromos készülék javítása érdekében.

Figyelmeztetés az elektromos feszültségre

Minden munka elvégzése előtt húzza ki a hálózati dugót a konnektorból!
A hálózati kábelt a dugó megfogásával húzza ki a konnektorból.

Figyelmeztetés

Veszély állhat fenn, ha ezt a készüléket olyan személyek használják, akik nem kaptak megfelelő oktatást a használatáról, vagy ha helytelenül használják! Tartsa be a személyzet szakképzettségét!

Figyelmeztetés

A készülék nem játék, és nem tartozik gyermekek kezébe.

Használati cél

A homokszűrő rendszert megfelelő szivattyúval együtt használják a medence vizének tisztítására (alkalmas földbe süllyesztett és föld feletti medencékhez is). Alapvetően a rendszer nem igényel karbantartást. Fontos azonban, hogy a homokot rendszeres időközönként tisztítsák visszamosási funkcióval.

A homokszűrő rendszer nem alkalmas az algák, baktériumok és más kórokozók eltávolítására vagy semlegesítésére. Az egészséges medencevíz csak megfelelő medencevegyszerekkel és vízkezelő szerekkel érhető el. Ez a rendszer a vízben



lebegő és hasonló anyagokat távolítja el. Fontos a medence aljának tisztító rendszere is, mivel ez a rendszer csak a lebegő anyagokat tudja szűrni. A terméket csak az előírt célra használja. A gyártó nem vállal felelősséget a nem rendeltetésszerű használatból eredő károkért. Bármilyen módosítás a terméken negatívan befolyásolhatja annak biztonságát, kockázatot jelenthet és érvénytelenítheti a garanciát.

KICSOMAGOLÁSI UTASÍTÁSOK

Nyissa ki a dobozt, és vegye ki a terméket.

Fontos: A rendszer tartozékait a tartályban találja. Győződjön meg arról, hogy mindent kivett.

A kicsomagolás után ellenőrizze, hogy a termék teljes és sértetlen-e. Későbbi reklamációkat nem lehet elfogadni.

Alkatrészek listája (ábra a 2. oldalon)

Alkatrész neve	Megnevezés
Fej szelep	1
Záró karima	2
O-gyűrű	3
Szűrőtartály	4
Szűrő bevezető rúd	5
Leeresztő szelep	6
Alsó lemez	7
Csavar M6x25 és anya M6	8
O-gyűrű	9
Tömlőadapter	10
Tömlőbilincs	11
Tömlő 1 ¼" (32mm) 45 cm	12
V1 szivattyú	13
V2 szivattyú	14
Kiegészítő eszköz (opcionális)	15
Fedél	16
Szivattyúfedél	17
Járókerék	20
Mechanikai tömítés	21
O-gyűrű	22
Fedél	24
Motor	25
Csavarok	26

A KÉSZÜLÉK ELHELYEZÉSE

Helyezze a homokszűrő rendszert (még homok nélkül) a medence közelébe. Fontos: A rendszernek kellő távolságban kell lennie a medencétől, hogy a kifolyó víz ne károsíthassa a szivattyút vagy ne okozhasson elárasztást. A rendszernek szilárd és stabil felületen kell állnia! A megtöltött tartály nagy súlyt fog képviselni, és nem borulhat fel, például az alap süppedése miatt, vagy nem károsíthatja a padlót. Helyezze el a szűrőt úgy, hogy figyelembe vegye a később csatlakoztatandó vezetéseket, például a vizet és az elektromosságot a szivattyú számára. Biztosítsa, hogy a tartályon és a szivattyún lévő címke mindig látható legyen későbbi kérdések vagy problémák esetén.

Utasítások

- Biztosítsa, hogy a szűrő nyomás alatt tud működni, és hogy a szivattyúnak elegendő teljesítménye van erre.
- Ha a szivattyú a vízszint fölött helyezkedik el, a rendszerben visszacsapó szelepet kell telepíteni (lásd a szivattyú használati utasítását).
- Ha a szivattyú a vízszint alatt helyezkedik el, karbantartási okokból biztosítani kell, hogy a víz bevezetése a szivattyúba ne legyen blokkolva, különben a víz akadálytalanul kifolyhat a medencéből.
- A tömlők és a csatlakozások legyenek a lehető legrövidebbek és különösen hajlításoktól mentesek. Ezzel csökkenthető az áramlási kapacitás, és a rendszer feleslegesen nem szenvedne.
- Győződjön meg arról, hogy a csatlakozó gyűrűk, tömlőbilincsek és minden tömítőgyűrű megfelelően vannak felszerelve.
- Ne húzza túl a tömlőbilincsek csavarjait és a tartály csatlakozó részén lévő csavarokat. Károsodhatnak, és a rendszer elveszítheti a nyomást.

ÖSSZESZERELÉS (ábra a 3. oldalon)

- Szerelje fel a szivattyút az alaplemezre négy rövid csavarral (1. ábra).
- Csak előszűrővel rendelkező modellek esetén: Zárja le a szivattyú előszűrőjét a fedél és a nagy O-gyűrű segítségével. Figyelmeztetés: Ne használjon szerszámokat, csak kézzel húzza meg.
- Szerelje fel a leeresztőt a tartály alsó kimenetére az ábra szerint. Mindig ügyeljen a tömítésre, különben itt víz szivároghat (2. ábra).
- Szerelje fel a tartályt az alaplemezre bajonettzár segítségével. Figyelmeztetés: Fordítsa el a tartályt úgy, hogy a leeresztő a szivattyúval ellentétes oldalon legyen, hogy ne áraszhassa el a szivattyút később.
- Helyezze a főcsövet a tartály közepére az aljára, ahogyan az ábra mutatja (3. ábra).
- A homok betöltéséhez helyezze a mellékelt tölcserő a főcsőre. Figyelmeztetés: Ne kerüljön homok a főcsőbe! A tartály tetején elegendő helynek kell lennie a víz cirkulációjához. Ne töltsön (a homok súlyától függetlenül, amely változhat) a tartály felső gyűrűjénél magasabbra (4a. ábra).
- Töltés után óvatosan vegye ki a tölcserőt, és tisztítsa meg a tartály tetejét.

- A tartály tetején nem lehet homok, különben nyomásvesztés léphet fel a tartályban, és a tisztítási teljesítmény romlik (5. ábra).
- Egyesítse a szelepfedelelet a tartállyal két bilincs, két hosszú csavar és megfelelő O-gyűrű segítségével, és biztosítsa, hogy a kapcsolat vízálló legyen. Fontos: a szelep "PUMP" nyílásának a szivattyú irányába kell néznie, mivel ebben a lépésben a rövid összekötő cső csatlakozik majd ide (5-6. ábra).
- Szerelje fel a nyomásmérőt a szelepfedélre. Ehhez távolítsa el az esetleges tömítő dugót (6. ábra).
- Az összekötő cső segítségével csatlakoztassa a szivattyú felső kimenetét a "PUMP" bemenethez, és biztosan tömítse le tömlőbilincsekkel és tömítőgyűrűkkel (5-6. ábra).
- Figyelmeztetés: győződjön meg arról, hogy a tömítő karima és a tömítőgyűrű megfelelően vannak felszerelve (6. ábra).

A HOMOKSZÜRÉS ELVE / CSATLAKOZTATÁS A MEDENCÉHEZ (ábra a 4. oldalon)

A víz a medencéből (1) a szivattyún (2) keresztül a szabályozószelep bemenetéhez (3) áramlik. Miközben a víz áthalad a homokon, a szennyeződések és törmelékek a szűrőtartályban maradnak, és a tisztított víz a szelep kimenetén (4) keresztül visszaáramlik a medencébe. Néhány modell a kimenetet (5) a csatornához (6) is kínálja, például porszívóval való használatra vagy a medence kiürítésére.

Két változat különböztethető meg:

Szűrővel:

A medence szűrőjéből (1) érkező víz a szivattyú első csatlakozójába (2) áramlik. A szivattyú felső csatlakozója a szűrő (3) bemenetéhez vezet. A tisztított víz a szűrő kimenetén (4) keresztül áramlik vissza a medencébe.

Szűrő nélkül:

Ha nincs szűrője, a szivattyúhoz (2) vezető csövet közvetlenül a medencébe kell csatlakoztatni. Ügyeljen arra, hogy a tömlőt ne akassza túl mélyen a medencébe, mivel a nagy szennyeződések nem kerülhetnek a szűrőrendszerbe. Az alj tisztításához használjon porszívót. A homokszűrő rendszer károsodhat. Néhány modell kiürítő csatlakozással (5) is rendelkezik a porszívóval való használatra vagy a medence kiürítésére. A víz a csatornába (6) folyik. Tartsa be a helyi előírásokat, a klórozott vizet nem szabad egyszerűen a környezetbe engedni!

ÜZEMBE HELYEZÉS:

1. Skontrolálja, hogy minden csatlakozás szoros és vízálló.
2. A rendszer kikapcsolásakor állítsa a szabályozót visszamosásra. Figyelem: soha ne forgassa vagy nyomja meg a szelepet túlzott erővel.

3. Csatlakoztassa az áramforrást, és töltsd fel a rendszert vízzel. Minden légtelenítő nyílásnak a lehető legtöbb levegőt kell kiengednie a rendszerből. Minél kevesebb levegő "reked" a rendszerben, annál alaposabban tisztul meg a rendszer. Ügyeljen a szivattyú kézikönyvében szereplő utasításokra. A szivattyúban és a szűrőtartályban nem lehet levegő. Az teljesítménycsökkenésen kívül a levegő veszélyessé válhat, vagy akár károsíthatja a szivattyút. Tipp: előszűrős rendszerek esetén enyhén lazítsa meg az előszűrő burkolatát, hogy légtelenítse.
4. A vizet először egy ideig a BACKWASH/ visszamosás funkcióval kell pumpálni. A friss homok felfüggesztett anyagokat tartalmaz, amelyeket először ki kell pumpálni. Egyébként "normál üzemmódban" is lehet vizet pumpálni, ebben az esetben előfordulhat, hogy a víz eleinte enyhén zavaros lesz. Ez normális, és rövid idő után leülepszik. Az új homok mindig tartalmaz bizonyos mennyiségű felfüggesztett anyagot. Minél finomabb a homok, annál több felfüggesztett anyagot tartalmaz általában.
5. Amint a víz folyamatosan áramlik, és a víz tisztának tűnik, ideiglenesen kapcsolja ki a szivattyút. Állítsa a szelepet RINSE (öblítés) állásba, és ismét kapcsolja be a szivattyút. Ez eltávolítja a felfüggesztett szilárd anyagok nagy részét.
6. 1-2 perc után kapcsolja ki a szivattyút, és állítsa a szelepet FILTER állásba. Most folytathatja a normál üzemeltetést.
7. Jegyezze fel a kazán nyomását, amikor a homok tiszta. A nyomást a nyomásmérőn lehet leolvasni. Itt nem lehet iránymutató értéket megadni, mivel a nyomás különböző tényezőktől függ, például a homokszemcsék méretétől és a készülék vízszinthez viszonyított elhelyezkedésétől. Ha a nyomás néhány hét alatt körülbelül 8-10 PSI-vel (0,6-0,7 bar) nő, ajánlott a homokot megtisztítani. Ilyen esetben a felhalmozódott szennyeződések akadályozzák az optimális vízáramlást, és a tisztítás szükségességét a nyomás növekedése jelzi.
8. A szivattyút rendszeres időközönként tisztítani kell. Kövesse a szivattyú használati utasítását.

Funkciók

Fontos: Mindig kapcsolja ki a szivattyút, mielőtt a szelepet egyik állásból a másikba helyezi.

FILTER: Állítsa a szűrőt "normál üzemmódba". Ezáltal a medence vize körforgásban tisztul meg.

BACKWASH/visszamosás: A szűrő tisztítása történik. Körülbelül 2 perc után ebben az állásban kapcsoljon a RINSE/öblítés állásba.

RINSE/öblítés: Maradék tisztítást és a homok újratömörítését okozza a tisztítás után. Ennek körülbelül fél percre kell tartania.

CLOSED/zárva: Elzárja a szivattyúból a szűrőbe irányuló vízáramlást.

WASTE/ürítés: A víz közvetlenül a medencéből kerül elvezetésre. Ezzel a módszerrel a medence vize is leereszthető. Porszívóval is használható.

WINTER/tél: Ajánlott állás a téli időszakra. Erősen javasolt a rendszer szétszerelése télen, különösen fagyveszély esetén.

CIRCULATION/keringés: A víz kering a medence rendszerében szűrés nélkül.

Karbantartási és gondozási utasítások

Karbantartás vagy ellenőrzés előtt mindig kapcsolja ki a készüléket és húzza ki az elektromos hálózathoz. Ellenőrizze az összes részt kopás jeleiért. Ha hibát talál, ne használja tovább a készüléket. Csak szakképzett szakember cserélheti az alkatrészeket eredeti pótalkatrészekre a gyártó utasításainak megfelelően. A nem megfelelő gondozás és karbantartás károsíthatja a készüléket. Az elektromos biztonság érdekében a készüléket nem szabad folyadékokkal kezelni, vagy azokba mártani. A rendszeres karbantartás hozzájárul a készülék biztonságához és növeli annak élettartamát.

Hibakeresés

Probléma	Lehetséges ok	Megoldás
A szivattyú nem működik	Nincs tápellátás	Csatlakoztassa a dugót, ellenőrizze a biztosítékokat
A szivattyú hallhatóan működik, de nem folyik víz	Levegő van a rendszerben!	Légtelenítse a szivattyút az utasítás szerint, szükség esetén a tartályt is.
	Meghajlott tömlő, a szivattyú levegőt szív!	Ellenőrizze a tömlőt és egyenesítse ki, ellenőrizze a csatlakozást és a tömítéseket, valamint a tömlő esetleges szivárgását.
	Túl magas szívóerő.	Állítsa be a szivattyút. Használjon vákuumálló tömlőt.
Gyenge vízáramlás.	A szívó/kivezető magasság túllépve.	Állítsa be a szivattyú helyzetét.
	A szelep/tömlő/szűrő szennyezett.	Ellenőrizze és szükség esetén tisztítsa meg.
A szivattyú hirtelen leállása.	A túlmelegedés aktiválta a védelmi kapcsolót.	Várjon kb. 30 percet. Használjon vákuumálló

		szívótömlőt. Ellenőrizze a cső eltömődését.
Homok a medence vizében.	Friss homok a szűrőben.	Friss homok használata esetén ez normális. Kövesse az utasításokat és a homok magától leülepszik.
Homok marad a vízben.	Helytelen, túl finom homok használata.	Cserélje le a homokot durvábbra.
Megnövekedett nyomás.	Eltömődött szűrők.	Tisztítsa meg.
	Magas szennyezettség.	Tisztítsa meg, és indítsa el a visszamosást.

TECHNIKAI ADATOK

Termékszám 100938/109574 106833/109575 106834/109576 106835/109577

Árú kód	100938	106833	106834	106835
Hálózati feszültség	220–240 V ~50 Hz	220–240 V ~50 Hz	220–240 V ~50 Hz	220–240 V ~50 Hz
Maximális teljesítmény	450W	450W	450W	550W
Védelmi osztály	I	I	I	I
Maximális áramlási sebesség	10200l/h	9960l/h	9960l/h	10980l/h
Homoktöltet mennyisége	20kg	20kg	27kg	27kg
Csatlakozókábel hossza	1.8m	1.8m	1.8m	1.8m
Teljes súly	9kg	9kg	12,8kg	12,8kg
Tartály térfogata	25l	25l	30l	30l

MEGSEMMISÍTÉS

A termék élettartamának végén megfelelően ártalmatlanítsa az értékes nyersanyagokat, hogy azok újrahasznosíthatók legyenek. Ha nem biztos abban, hogyan járjon el a legjobban, forduljon a helyi hulladékkezelő vállalatokhoz vagy újrahasznosító központokhoz.

A TERMÉK HELYES MEGSEMMISÍTÉSE

Az elektronikai eszközöket soha ne dobja a háztartási hulladék közé!
A sérült vagy selejtezett készülékeket vigye újrahasznosító központokba.

WAŻNE!

Przed pierwszym użyciem dokładnie przeczytaj instrukcję obsługi.
Zachowaj tę instrukcję na przyszłość. Jeśli produkt zostanie przekazany innej osobie, upewnij się, że instrukcja również zostanie przekazana.

UWAGA! POTENCJALNE NIEBEZPIECZEŃSTWO!

Przestrzegaj instrukcji bezpieczeństwa i montażu, aby uniknąć ryzyka urazu lub uszkodzenia produktu.

NIEBEZPIECZEŃSTWO UDUSZENIA!

Przechowuj małe części i materiały opakowaniowe poza zasięgiem dzieci!

MODYFIKACJA PRODUKTU

Nigdy nie dokonuj żadnych zmian w produkcie! Modyfikacje unieważnią gwarancję i mogą sprawić, że produkt stanie się niebezpieczny.

OSTRZEŻENIE PRZED NAPIĘCIEM ELEKTRYCZNYM!

Zagrożenie życia i zdrowia z powodu napięcia elektrycznego.

INSTRUKCJE BEZPIECZEŃSTWA

- Filtry piaskowe są przeznaczone do czyszczenia wody w zakresie temperatur od 1 °C do 35 °C. Używanie poza tymi granicami temperaturowymi może być niebezpieczne.
- Ustawienie i instalacja muszą być zgodne z lokalnymi przepisami oraz przepisami dotyczącymi basenu i warunków na miejscu.
- System mogą ustawiać tylko wykwalifikowane osoby, które zapoznały się z tą instrukcją i instrukcją obsługi pompy. Błędy mogą prowadzić do obrażeń.
- Pompa nie może być używana, gdy ludzie są w wodzie.
- Bezpieczeństwo systemu jest gwarantowane tylko wtedy, gdy wszystko zostało poprawnie zainstalowane i ustawione.
- Dzieci nie mogą używać ani bawić się urządzeniem.
- Chemikalia (np. środki do pielęgnacji wody, takie jak chlor itp.) mogą uszkodzić i osłabić system. Takie produkty nie powinny być przechowywane w pobliżu systemu.
- Na systemie filtracyjnym nie wolno dokonywać żadnych modyfikacji. Tylko w ten sposób można zagwarantować jego bezpieczeństwo i długowieczność.
- Pompa nie jest odpowiednia do pompowania fekaliiów, palnych, korozyjnych, wybuchowych ani innych niebezpiecznych cieczy. Pompowana ciecz nie może przekraczać ani spadać poniżej określonej maksymalnej lub minimalnej temperatury.
- Upewnij się, że części elektryczne pompy nie mają kontaktu z wodą.
- Zagrożenie życia!

- Należy unikać pracy pompy na sucho - pracy pompy bez pompowania wody - ponieważ brak wody powoduje przegrzewanie się pompy. Może to prowadzić do znacznego uszkodzenia urządzenia.
- Absolutnie zabrania się wkładania rąk do otworu pompy, gdy urządzenie jest podłączone do sieci elektrycznej.
- Przy każdym uruchomieniu pompy należy zwrócić szczególną uwagę na to, aby była bezpieczna i stabilna. Urządzenie musi być zawsze umieszczone na płaskiej powierzchni i w pozycji pionowej.
- Przed każdym użyciem wizualnie sprawdź pompę.

OGÓLNE INSTRUKCJE BEZPIECZEŃSTWA DOTYCZĄCE UŻYTKOWANIA

- Produkt wymaga zasilania 240 V~50 Hz. Przed użyciem sprawdź, czy dostępne jest odpowiednie źródło zasilania.
- Przed demontażem lub regulacją produktu upewnij się, że odłączyłeś zasilanie.
- Aby uniknąć niebezpieczeństwa, w przypadku uszkodzenia urządzenia skontaktuj się z naszym serwisem klienta lub wyślij urządzenie do jednego z naszych autoryzowanych punktów serwisowych, gdzie zostanie ono wymienione. Nie próbuj wymieniać urządzenia bez naszej zgody.

OGÓLNE INSTRUKCJE BEZPIECZEŃSTWA DOTYCZĄCE ELEKTRYKI

- **UWAGA!** Przeczytaj wszystkie informacje i instrukcje dotyczące bezpieczeństwa. Nieprzestrzeganie instrukcji bezpieczeństwa może skutkować porażeniem prądem, pożarem i/lub poważnymi obrażeniami.
- Upewnij się, że do urządzenia nie dostanie się woda. Nigdy nie zanurzaj urządzenia w wodzie ani innych cieczach. Nigdy nie wystawiaj go na działanie deszczu.
- Nie używaj urządzenia, jeśli wtyczka sieciowa, kabel zasilający lub jakakolwiek inna część urządzenia jest uszkodzona.
- Nie wyciągaj wtyczki sieciowej z gniazdka, ciągnąc za kabel zasilający.
- Nigdy nie podłączaj ani nie odłączaj wtyczki sieciowej mokrymi rękami.
- Urządzenie nie jest przeznaczone do użytku przez osoby (w tym dzieci) o ograniczonych zdolnościach fizycznych, sensorycznych lub umysłowych ani przez osoby z brakiem doświadczenia i/lub wiedzy, chyba że są one pod nadzorem osoby odpowiedzialnej za ich bezpieczeństwo lub zostały poinstruowane, jak używać urządzenia. Dzieci powinny być nadzorowane, aby zapewnić, że nie będą się bawiły urządzeniem.
- Nie używaj urządzeń elektrycznych w środowisku zagrożonym wybuchem, np. w obecności łatwopalnych cieczy, gazów lub pyłów. Urządzenia elektryczne wytwarzają iskry, które mogą zapalić pył lub opary.

BEZPIECZEŃSTWO ELEKTRYCZNE

- Wtyczki urządzeń elektrycznych muszą być kompatybilne z gniazdkiem. W żadnym wypadku nie wymieniaj wtyczki. Nie używaj adapterów z urządzeniami uziemionymi.

- Originalne wtyczki i odpowiadające im gniazdka zmniejszają ryzyko porażenia prądem.
- Przewodu używaj tylko do zamierzonego celu. Nigdy nie używaj przewodu do przenoszenia, ciągnięcia lub odłączania urządzenia elektrycznego. Przechowuj przewód z dala od ciepła, oleju, ostrych krawędzi lub ruchomych części. Uszkodzone lub splątane przewody zwiększają ryzyko porażenia prądem.
- Podczas używania urządzenia elektrycznego na zewnątrz, używaj przedłużacza przeznaczanego do użytku zewnętrznego. Użycie przewodu zewnętrznego zmniejsza ryzyko porażenia prądem.
- Jeśli korzystanie z urządzenia elektrycznego w wilgotnym miejscu jest konieczne, używaj urządzenia ochronnego przed prądem resztkowym. Użycie wyłącznika różnicowoprądowego zmniejsza ryzyko porażenia prądem.

UŻYTKOWANIE I KONSERWACJA URZĄDZEŃ ELEKTRYCZNYCH

Sprawdź, czy urządzenie nie jest uszkodzone ani wadliwe. W przypadku uszkodzenia, zleć naprawę urządzenia elektrycznego specjalście.

Ostrzeżenie przed napięciem elektrycznym

Przed przystąpieniem do jakichkolwiek prac na urządzeniu, wyjmij wtyczkę sieciową z gniazdka!

Odłącz przewód sieciowy od gniazdka, chwytając za wtyczkę.

Ostrzeżenie

Może wystąpić niebezpieczeństwo, jeśli to urządzenie jest używane przez osoby, które nie zostały przeszkolone w jego obsłudze lub jest używane nieprawidłowo! Przestrzegaj kwalifikacji personelu!

Ostrzeżenie

Urządzenie nie jest zabawką i nie należy do rąk dzieci.

Przeznaczenie

System filtrów piaskowych w połączeniu z odpowiednią pompą służy do oczyszczania wody w basenie (odpowiedni zarówno do basenów wbudowanych, jak i naziemnych). Zasadniczo system nie wymaga konserwacji. Ważne jest jednak, aby piasek był regularnie czyszczony za pomocą funkcji płukania wstecznego.

System filtrów piaskowych nie jest przeznaczony do usuwania glonów, bakterii i innych patogenów ani do ich neutralizacji. Zdrowa woda w basenie może być osiągnięta tylko w połączeniu z odpowiednimi chemikaliami basenowymi i środkami do pielęgnacji wody. System ten usuwa zawieszone i podobne substancje z wody. Ważny jest również system odkurzania dna, ponieważ ten system może filtrować tylko zawieszone substancje. Używaj produktu tylko do jego zamierzonego celu. Producent nie ponosi odpowiedzialności za jakiegokolwiek szkody spowodowane niewłaściwym



użytkowaniem. Wszelkie modyfikacje produktu mogą mieć negatywny wpływ na jego bezpieczeństwo, stwarzać ryzyko i unieważniać gwarancję.

INSTRUKCJE DOTYCZĄCE ROZPAKOWYWANIA

Otwórz pudełko i wyjmij produkt.

Ważne: Akcesoria do systemu znajdują się w zbiorniku. Upewnij się, że wszystko zostało wyjęte.

Po rozpakowaniu sprawdź, czy produkt jest kompletny i nieuszkodzony. Późniejsze reklamacje nie będą uwzględniane.

Lista części (rysunek na str. 2)

Nazwa części	Oznaczenie
Głowica zaworu	1
Zamykający kołnierz	2
O-ring	3
Zbiornik filtra	4
Pręt wlotowy filtra	5
Zawór spustowy	6
Dolna płyta	7
Śruba M6x25 i nakrętka M6	8
O-ring	9
Adapter węża	10
Opaska zaciskowa	11
Wąż 1 ¼" (32mm) 45cm	12
Pompa V1	13
Pompa V2	14
Urządzenie dodatkowe (opcjonalne)	15
Pokrywa	16
Pokrywa pompy	17
Wirnik	20
Uszczelnienie mechaniczne	21
O-ring	22
Pokrywa	24
Silnik	25
Śruby	26

UMIESZCZENIE URZĄDZENIA

Umieść system filtracji piaskowej (jeszcze bez piasku) w pobliżu basenu. Ważne: System musi być wystarczająco oddalony od basenu, aby wyciekająca woda nie mogła uszkodzić pompy lub spowodować zalania.

System musi stać na solidnej i stabilnej powierzchni! Napełniony zbiornik będzie miał dużą masę i nie może się przewrócić, np. w wyniku osiadania, ani spowodować uszkodzenia podłogi.

Umieść filtr tak, aby uwzględniał późniejsze przyłącza, np. wodę i prąd do pompy.

Upewnij się, że etykieta na zbiorniku i pompie jest zawsze widoczna w razie późniejszych pytań lub problemów.

Instrukcje

- Upewnij się, że filtr może pracować pod ciśnieniem i że pompa ma wystarczającą moc.
- Jeśli pompa jest umieszczona powyżej poziomu wody, w systemie musi być zainstalowany zawór zwrotny (zapoznaj się z instrukcją obsługi danej pompy).
- Jeśli pompa jest umieszczona poniżej poziomu wody, należy zapewnić, aby dopływ wody do pompy nie był zablokowany, w przeciwnym razie woda mogłaby swobodnie wypłynąć z basenu.
- Węże i przyłącza powinny być jak najkrótsze i przede wszystkim bez zagięć. W ten sposób zmniejsza się przepustowość, a system nie będzie niepotrzebnie obciążony.
- Upewnij się, że pierścienie łączące, opaski zaciskowe i wszystkie uszczelki są prawidłowo zamontowane.
- Nigdy nie dokręcaj zbyt mocno śrub opasek zaciskowych ani śrub na kołnierzu zbiornika. Mogłoby to uszkodzić system i spowodować utratę ciśnienia.

MONTAŻ (rysunek na str. 3)

- Zamontuj pompę na płycie bazowej za pomocą czterech krótkich śrub (rysunek 1).
- Tylko w przypadku modeli z wstępnym filtrem: Zamknij wstępny filtr pompy za pomocą pokrywy i dużego O-ringa. Uwaga: Nie używaj żadnych narzędzi, dokręć tylko ręcznie.
- Zamontuj odpływ na dolnym wylocie zbiornika, jak pokazano na rysunku. Zawsze upewnij się, że uszczelka jest prawidłowo zamontowana, w przeciwnym razie może dojść do wycieku wody (rysunek 2).
- Zamontuj zbiornik na płycie bazowej za pomocą zamka bagnetowego. Uwaga: obróć zbiornik tak, aby odpływ znajdował się po przeciwnej stronie pompy, aby nie doszło do późniejszego zalania pompy.
- Umieść główną rurę w środku zbiornika na dnie, jak pokazano na rysunku (rysunek 3).
- Aby napełnić piasek, nałóż dostarczony lejek na główną rurę. Uwaga: do głównej rury nie może dostać się piasek! W górnej części zbiornika musi być wystarczająco dużo miejsca na cyrkulację wody. Nie napełniaj (bez względu na

wagę, która może się różnić w zależności od piasku) powyżej górnego pierścienia zbiornika (rysunek 4a).

- Po napełnieniu ostrożnie wyjmij lejek i wyczyść górną część zbiornika.
- W górnej części zbiornika nie może być żadnego piasku, w przeciwnym razie może dojść do utraty ciśnienia w zbiorniku i pogorszenia wydajności czyszczenia (rysunek 5).
- Zamocuj głowicę zaworu do zbiornika za pomocą dwóch połówek zacisku, dwóch długich śrub i odpowiedniego O-ringa, upewniając się, że połączenie jest wodoszczelne. Ważne: otwór zaworu "PUMP" musi być skierowany w stronę pompy, ponieważ w następnym kroku będzie podłączona krótka rura łącząca (rysunek 5-6).
- Zamontuj manometr na głowicy zaworu. W tym celu usuń ewentualną zaślepkę uszczelniającą (rysunek 6).
- Za pomocą rury łączącej podłącz górny wylot pompy do wejścia "PUMP" i bezpiecznie uszczelnij za pomocą opasek zaciskowych i pierścieni uszczelniających (rysunek 5-6).
- **Uwaga:** upewnij się, że kołnierz uszczelniający i pierścień uszczelniający są prawidłowo zamontowane (rysunek 6).

Zasada działania filtra piaskowego / podłączenie do basenu (rysunek na str. 4)

Woda z basenu (1) przepływa przez pompę (2) do wejścia zaworu regulacyjnego (3). Podczas przepływu przez piasek, zanieczyszczenia i osady zatrzymywane są w zbiorniku filtra, a oczyszczona woda przepływa przez wyjście zaworu (4) z powrotem do basenu. Niektóre modele oferują również wyjście (5) do kanału (6), np. do użycia z odkurzaczem lub do opróżnienia basenu.

Wyróżnia się dwa warianty:

Ze skimmerem: Woda ze skimmera basenowego (1) płynie do przedniego przyłącza pompy (2). Górne przyłącze pompy prowadzi do wlotu (3) filtra. Oczyszczona woda płynie z powrotem do basenu przez wyjście (4) filtra.

Bez skimmera: Jeśli nie masz skimmera, rura doprowadzająca wodę do pompy (2) musi być podłączona bezpośrednio do basenu. Uważaj, aby nie zanurzyć węża zbyt głęboko w basenie, ponieważ grube zanieczyszczenia z dna nie mogą dostać się do systemu filtracji. Do czyszczenia dna używaj odkurzacza. System filtracji piaskowej może zostać uszkodzony. Niektóre modele mają również przyłącze spustowe (5) do użycia z odkurzaczem lub do opróżnienia basenu. Woda wypływa do kanału (6). Przestrzegaj lokalnych przepisów, woda chlorowana nie może być po prostu odprowadzana do środowiska!

URUCHOMIENIE:

1. Sprawdź, czy wszystkie połączenia są szczelne i wodoodporne.
2. Przy wyłączonym systemie ustaw regulator na płukanie wsteczne. Uwaga: nigdy nie obracaj ani nie naciskaj zaworu z nadmierną siłą.
3. Podłącz źródło zasilania i napełnij system wodą. Wszystkie otwory odpowietrzające muszą wypuścić jak najwięcej powietrza z systemu. Im mniej

powietrza "utknie" w systemie, tym dokładniej system się oczyści. Zwróć uwagę na instrukcje zawarte w podręczniku pompy. W pompie ani w zbiorniku filtra nie może być powietrza. Oprócz utraty wydajności, powietrze może stać się niebezpieczne lub nawet uszkodzić pompę. Wskazówka: w przypadku systemów z urządzeniem wstępnego filtrowania, lekko poluzuj pokrywę urządzenia wstępnego filtrowania, aby je odpowietrzyć.

4. Wodę należy najpierw przez chwilę wypompowywać za pomocą funkcji BACKWASH/płukanie wsteczne. Świeży piasek będzie zawierał zawieszane cząstki, które należy najpierw wypompować. W przeciwnym razie możliwe jest pompowanie wody w "normalnym trybie", w takim przypadku należy spodziewać się, że woda będzie początkowo lekko mętna. Jest to normalne i po krótkim czasie zmętnienie ustąpi. Nowy piasek zawsze zawiera pewną ilość zawieszonych cząstek. Im drobniejszy piasek, tym więcej zawieszonych cząstek zwykle zawiera.
5. Gdy woda będzie stale przepływać i będzie wyglądać na czystą, tymczasowo wyłącz pompę. Ustaw zawór w pozycji RINSE (płukanie) i ponownie włącz pompę. Usunie to większość zawieszonych ciał stałych.
6. Po 1-2 minutach wyłącz pompę i ustaw zawór na FILTER. Teraz możesz kontynuować normalną pracę.
7. Zanotuj ciśnienie w kotle, gdy piasek jest czysty. Ciśnienie można odczytać na manometrze. Nie można podać tutaj wartości orientacyjnej, ponieważ ciśnienie zależy od różnych czynników, takich jak wielkość ziarna piasku i lokalizacja urządzenia w stosunku do poziomu wody. Jeśli ciśnienie wzrośnie w ciągu kilku tygodni o około 8-10 PSI (0,6-0,7 bar), zaleca się wyczyszczenie piasku. W takim przypadku nagromadzone zanieczyszczenia utrudniają optymalny przepływ wody i konieczność czyszczenia wskazuje wzrost ciśnienia.
8. Pompę należy czyścić w regularnych odstępach czasu. Postępuj zgodnie z instrukcją obsługi pompy.

Funkcje

Ważne: Przed przestawieniem zaworu z jednej pozycji do drugiej zawsze wyłącz pompę.

FILTER: Ustaw filtr na "normalną pracę". W ten sposób woda w basenie będzie oczyszczana w obiegu.

BACKWASH/splukiwanie wsteczne: Czyści filtr. Po około 2 minutach w tej pozycji przełącz na pozycję **RINSE/płukanie**.

RINSE/płukanie: Powoduje końcowe czyszczenie i ponowne zagęszczenie piasku po czyszczeniu. Powinno to trwać około pół minuty.

CLOSED/stop: Zamyka przepływ wody z pompy do filtra.

WASTE/odpływ: Woda odprowadzana jest bezpośrednio z basenu do ścieków. W ten sposób można również opróżnić basen. Nadaje się również do użycia z odkurzaczem.

WINTER/zima: Zalecana pozycja na zimę. Zdecydowanie zalecamy demontaż systemu na zimę, szczególnie jeśli istnieje ryzyko mrozu.

CIRCULATION/cyrkulacja: Woda cyrkuluje w systemie basenu bez filtra.

Instrukcje dotyczące konserwacji i pielęgnacji

Przed przystąpieniem do konserwacji lub kontroli zawsze wyłącz urządzenie i odłącz je od sieci elektrycznej.

Sprawdź wszystkie części pod kątem oznak zużycia. Jeśli zauważysz jakiegokolwiek uszkodzenia, nie używaj dalej urządzenia. Zleć wymianę części na oryginalne części zamienne wyłącznie specjalistom zgodnie z instrukcjami producenta.

Niewystarczająca konserwacja może uszkodzić urządzenie. Ze względów bezpieczeństwa elektrycznego nie manipuluj urządzeniem z cieczami ani nie zanurzaj go w nich. Regularna konserwacja przyczynia się do bezpieczeństwa produktu i wydłuża jego żywotność.

Rozwiązywanie problemów

Problem	Możliwa przyczyna	Rozwiązanie
Pompa nie działa	Brak zasilania	Podłącz wtyczkę, sprawdź bezpieczniki
Pompa działa słyszalnie, ale nie płynie woda	Powietrze w obiegu!	Odpowietrz pompę zgodnie z opisem, w razie potrzeby również zbiornik.
	Zgięty wąż, pompa zasysa powietrze!	Sprawdź wąż i wyprostuj, sprawdź połączenia i uszczelnienia, ewentualne nieszczelności węża.
	Zbyt duża siła ssania.	Dostosuj ustawienia pompy. Użyj węża odpornego na podciśnienie.
Słaby przepływ wody.	Przekroczona wysokość ssania/wysokość tłoczenia.	Dostosuj ustawienia pompy.
	Zawór/wąż/filtr są zanieczyszczone.	Sprawdź i w razie potrzeby wyczyść.
Nagłe zatrzymanie pompy.	Przeegrzanie uruchomiło wyłącznik ochronny.	Poczekaj około 30 minut. Użyj węża ssącego odpornego na podciśnienie. Sprawdź zatkanie rury.
Piasek w wodzie basenu.	Świeży piasek w filtrze.	Przy użyciu świeżego piasku jest to normalne. Postępuj zgodnie z

		instrukcjami, a piasek osadzi się sam.
Piasek nadal w wodzie.	Użyto niewłaściwego, zbyt drobnego piasku.	Wymień piasek na grubszy.
Zwiększone ciśnienie.	Zatkane filtry.	Wyczyść.
	Wysokie zanieczyszczenie.	Wyczyść i uruchom płukanie wsteczne.

DANE TECHNICZNE

Numer produktu 100938/109574 106833/109575 106834/109576 106835/109577

Kod towaru	100938	106833	106834	106835
Napięcie sieciowe	220–240 V ~50 Hz	220–240 V ~50 Hz	220–240 V ~50 Hz	220–240 V ~50 Hz
Maksymalna moc	450W	450W	450W	550W
Klasa ochrony	I	I	I	I
Maksymalna prędkość przepływu	10200l/h	9960l/h	9960l/h	10980l/h
Ilość wypełnienia piaskowego	20kg	20kg	27kg	27kg
Długość kabla przyłączeniowego	1.8m	1.8m	1.8m	1.8m
Całkowita waga	9kg	9kg	12,8kg	12,8kg
Pojemność zbiornika	25l	25l	30l	30l

UTYLIZACJA

Na koniec żywotności produktu, odpowiednio zutylizuj cenne surowce, aby mogły zostać prawidłowo poddane recyklingowi. Jeśli nie jesteś pewien, jak najlepiej postąpić, skontaktuj się z lokalnymi firmami zajmującymi się utylizacją lub centrami recyklingu.

PRAWIDŁOWA UTYLIZACJA TEGO PRODUKTU

Urządzeń elektronicznych nigdy nie wyrzucaj razem z odpadami domowymi! Uszkodzone lub wycofane z użycia urządzenia oddaj do centrów recyklingu.

IMPORTANT!

Înainte de prima utilizare, citiți complet și atent manualul de utilizare.

Păstrați acest manual pentru utilizări viitoare. Dacă veți preda vreodată produsul altcuiva, asigurați-vă că predați și acest manual.

ATENȚIE! PERICOL POTENȚIAL!

Respectați instrucțiunile de siguranță și instrucțiunile de montaj pentru a evita riscul de rănire sau deteriorare a produsului.

PERICOL DE SUFOCARE!

Păstrați piesele mici și materialele de ambalare departe de copii!

MODIFICAREA PRODUSULUI

Nu efectuați niciodată modificări la produs! Modificările vor anula garanția și produsul poate deveni periculos.

AVERTISMENT DE TENSIUNE ELECTRICĂ!

Pericol de viață și sănătate din cauza tensiunii electrice.

INSTRUCȚIUNI DE SIGURANȚĂ

- Filtrele de nisip sunt destinate curățării apei într-un interval de temperatură de la 1 °C la 35 °C. Utilizarea în afara acestor limite de temperatură poate fi periculoasă.
- Setarea și instalarea trebuie efectuate în conformitate cu reglementările locale, reglementările piscinei dvs. și condițiile de la fața locului.
- Sistemul poate fi configurat doar de persoane calificate care au luat cunoștință de acest manual și de manualul de operare al pompei. Greșelile pot duce la rănire.
- Pompa nu trebuie utilizată atunci când sunt oameni în apă.
- Siguranța sistemului este garantată doar dacă totul a fost instalat și setat corect.
- Copiii nu trebuie să folosească sau să se joace cu dispozitivul.
- Produsele chimice (de exemplu, produsele pentru îngrijirea apei, cum ar fi clorul etc.) pot deteriora și slăbi sistemul dvs. Astfel de produse nu trebuie păstrate sau depozitate în apropierea sistemului.
- Nu trebuie efectuate modificări la sistemul de filtrare. Aceasta este singura modalitate de a garanta siguranța și durabilitatea acestuia.
- Pompa nu este potrivită pentru pomparea fecalelor, lichidelor inflamabile, corozive, explozive sau altor lichide periculoase. Lichidul pompat nu trebuie să depășească sau să scadă sub temperatura maximă sau minimă stabilită.
- Evitați contactul părților electrice ale pompei cu apa.
- Pericol de viață!

- Trebuie evitată funcționarea pompei fără apă - funcționarea pompei fără pomparea apei - deoarece lipsa apei cauzează supraîncălzirea pompei. Acest lucru poate duce la deteriorarea semnificativă a echipamentului.
- Este absolut interzis să introduceți mâinile în deschiderea pompei atunci când unitatea este conectată la rețeaua electrică.
- La fiecare punere în funcțiune a pompei, trebuie acordată o mare atenție pentru a se asigura că este sigură și stabilă. Unitatea trebuie întotdeauna amplasată pe o suprafață plană și într-o poziție verticală.
- Verificați vizual pompa înainte de fiecare utilizare.

INSTRUCȚIUNI GENERALE DE SIGURANȚĂ PENTRU UTILIZARE

- Produsul necesită o alimentare de 240 V~50 Hz. Înainte de utilizare, verificați dacă este disponibilă o sursă de alimentare adecvată.
- Înainte de demontare sau ajustare a produsului, asigurați-vă că ați deconectat alimentarea.
- Pentru a evita pericolele, în cazul în care dispozitivul este deteriorat, contactați serviciul nostru de asistență pentru clienți sau trimiteți dispozitivul înapoi la unul dintre centrele noastre de service autorizate, unde va fi înlocuit. Nu încercați să-l înlocuiți fără consimțământul nostru.

INSTRUCȚIUNI GENERALE DE SIGURANȚĂ ELECTRICĂ

- **ATENȚIE!** Citiți toate informațiile și instrucțiunile de siguranță. Nerespectarea instrucțiunilor de siguranță poate duce la electrocutare, incendiu și/sau vătămări grave.
- Asigurați-vă că nu ajunge apă în dispozitiv. Nu scufundați niciodată dispozitivul în apă sau alte lichide. Nu îl expuneți niciodată la ploaie.
- Nu utilizați dispozitivul dacă ștecherul de rețea, cablul de alimentare sau orice altă parte a dispozitivului este defectă sau deteriorată.
- Nu scoateți ștecherul de rețea din priză trăgând de cablul de alimentare.
- Niciodată nu conectați sau deconectați ștecherul de rețea cu mâinile ude.
- Acest aparat nu este destinat utilizării de către persoane (inclusiv copii) cu capacități fizice, senzoriale sau mentale reduse sau fără experiență și/sau cunoștințe, cu excepția cazului în care sunt supravegheate de o persoană responsabilă pentru siguranța lor sau au fost instruite despre cum să utilizeze aparatul. Copiii trebuie supravegheați pentru a se asigura că nu se joacă cu aparatul.
- Nu utilizați aparate electrice în medii cu pericol de explozie, cum ar fi lichide inflamabile, gaze sau praf. Aparate electrice creează scântei care pot aprinde praful sau vaporii.

SIGURANȚĂ ELECTRICĂ

- Ștecherile aparatelor electrice trebuie să fie compatibile cu priza. Nu modificați ștecherile sub nicio formă. Nu folosiți adaptoare de ștechere cu aparate electrice împământate.
- Ștecherile originale și prizele corespunzătoare reduc riscul de electrocutare.

- Utilizați cablul doar pentru scopul prevăzut. Nu utilizați niciodată cablul pentru a transporta, trage sau deconecta aparatul electric. Păstrați cablul departe de căldură, ulei, muchii ascuțite sau părți mobile. Cablurile deteriorate sau încurcate cresc riscul de electrocutare.
- Când utilizați un aparat electric în exterior, utilizați un prelungitor potrivit pentru utilizarea în exterior. Utilizarea unui cablu de exterior reduce riscul de electrocutare.
- Dacă operarea unui aparat electric în condiții de umiditate este necesară, utilizați un dispozitiv de protecție a persoanelor împotriva curentului rezidual. Utilizarea unui întrerupător diferențial reduce riscul de electrocutare.

UTILIZAREA ȘI ÎNTREȚINEREA APARATELOR ELECTRICE

Verificați dacă aparatul nu este deteriorat sau defect. Dacă este deteriorat, solicitați reparația aparatului electric de către un specialist.

Avertisment de tensiune electrică

Înainte de a efectua orice lucrare la dispozitiv, deconectați ștecherul de la priză! Deconectați cablul de alimentare din priză apucând ștecherul.

Avertisment

Pot apărea pericole dacă acest dispozitiv este utilizat de persoane care nu au fost instruite cu privire la utilizarea sa sau dacă este utilizat incorect! Asigurați-vă că personalul este calificat!

Avertisment

Dispozitivul nu este o jucărie și nu aparține mâinilor copiilor.

Scopul utilizării

Sistemul de filtrare cu nisip, în combinație cu o pompă adecvată, este utilizat pentru curățarea apei din piscină (potrivit pentru piscinele îngropate și neîngropate). Sistemul, în general, nu necesită întreținere. Totuși, este important să curățați nisipul la intervale regulate folosind funcția de spălare inversă.

Sistemul de filtrare cu nisip nu este destinat pentru îndepărtarea algelor, bacteriilor și altor agenți patogeni/bacterii, etc., nici pentru neutralizarea acestora. Apa sănătoasă din piscină poate fi obținută doar în combinație cu produse chimice adecvate pentru piscină și produse de îngrijire a apei. Acest sistem îndepărtează substanțele suspendate și similare din apă. Este important și un sistem de aspirare a fundului, deoarece acest sistem poate filtra doar substanțele suspendate. Utilizați produsul doar pentru scopul prevăzut. Producătorul nu este responsabil pentru eventualele daune cauzate de utilizarea necorespunzătoare. Orice modificare a produsului poate afecta negativ siguranța acestuia, poate crea riscuri și anula garanția.



INSTRUCȚIUNI DE DESPACHETARE

Deschideți cutia și scoateți produsul.

Important: Accesoriile pentru sistem pot fi găsite în rezervor. Asigurați-vă că ați scos totul.

După despachetare, verificați dacă produsul este complet sau deteriorat. Reclamările ulterioare nu vor fi acceptate.

Lista pieselor (imaginea de la pag. 2)

Denumirea piesei	Marcaj
Capul valvei	1
Flanșă de închidere	2
Inel O	3
Rezervor de filtrare	4
Tijă de admisie a filtrului	5
Supapă de golire	6
Placă inferioară	7
Șurub M6x25 și piuliță M6	8
Inel O	9
Adaptor pentru furtun	10
Clema pentru furtun	11
Furtun 1 ¼"(32mm)45cm	12
Pompa V1	13
Pompa V2	14
Dispozitiv auxiliar (opțional)	15
Capac	16
Capac pentru pompă	17
Rotor	20
Etanșare mecanică	21
Inel O	22
Capac	24
Motor	25
Șuruburi	26

AMPLASAREA DISPOZITIVULUI

Sistemul de filtrare cu nisip (încă fără nisip) trebuie amplasat în apropierea piscinei. Important: Sistemul trebuie să fie suficient de departe de piscină, astfel încât apa scursă să nu poată deteriora pompa sau cauza inundații.

Sistemul trebuie să stea pe o suprafață solidă și stabilă! Rezervorul plin va avea o greutate mare și nu trebuie să se răstoarne, de exemplu, din cauza tasării, sau să deterioreze podeaua.

Amplasați filtrul ținând cont și de racordurile care urmează să fie realizate ulterior, de exemplu, apa și electricitatea pentru pompă.

Asigurați-vă că eticheta de pe rezervor și pompă este întotdeauna vizibilă pentru eventualele întrebări sau probleme ulterioare.

Instrucțiuni

- Asigurați-vă că filtrul poate funcționa sub presiune și că pompa are suficientă putere pentru aceasta.
- Dacă pompa este amplasată deasupra nivelului apei, în sistem trebuie să fie instalat un ventil de reținere (consultați manualul de utilizare al respectivei pompe).
- Dacă pompa este amplasată sub nivelul apei, este necesar să asigurați, în scop de întreținere, ca alimentarea cu apă a pompei să nu fie blocată, altfel apa ar putea curge fără obstacole din piscină.
- Furtunurile și racordurile trebuie să fie cât mai scurte și mai ales fără îndoiri. Acest lucru va reduce capacitatea de curgere și va preveni stresul inutil al sistemului.
- Asigurați-vă că inelele de legătură, clemele de furtun și toate garniturile sunt corect montate.
- Nu strângeți niciodată prea tare șuruburile clemelor de furtun și ale piesei de racordare a rezervorului. Acestea s-ar putea deteriora și sistemul ar putea pierde presiunea.

MONTAJ (imaginea de la pagina 3)

- Instalați pompa pe placa de bază folosind patru șuruburi scurte (imaginea 1).
- Doar pentru modelele cu prefiltru: Închideți prefiltrul pompei folosind capacul și un O-ring mare. Atenție: Nu folosiți unelte, strângeți doar cu mâna.
- Instalați racordul de scurgere pe ieșirea inferioară a rezervorului, conform imaginii. Aveți grijă la etanșare, altfel ar putea apărea scurgeri de apă (imaginea 2).
- Instalați rezervorul pe placa de bază folosind un sistem de blocare cu baionetă. Atenție: rotiți rezervorul astfel încât ieșirea să fie pe partea opusă pompei, pentru a preveni inundațiile pompei.
- Puneți conducta principală în centrul rezervorului, la fund, conform imaginii (imaginea 3).
- Pentru a umple cu nisip, puneți pâlnia furnizată pe conducta principală. Atenție: nisipul nu trebuie să intre în conducta principală! În partea superioară a rezervorului trebuie să fie suficient spațiu pentru circulația apei. Nu umpleți

(indiferent de greutate, care poate varia în funcție de nisip) mai sus de inelul superior al rezervorului (imaginea 4a).

- După umplere, scoateți cu grijă pâlnia și curățați partea superioară a rezervorului.
- Nu trebuie să fie niciun nisip pe partea superioară a rezervorului, altfel s-ar putea pierde presiunea în rezervor și performanța de curățare s-ar deteriora (imaginea 5).
- Atașați capul valvei la rezervor folosind două jumătăți de clemă, două șuruburi lungi și un O-ring adecvat și asigurați-vă că legătura este etanșă. Important: deschiderea valvei "PUMP" trebuie să fie orientată spre pompă, deoarece în pasul următor va fi conectată o scurtă conductă de legătură (imaginea 5-6).
- Instalați manometrul pe capul valvei. În acest scop, îndepărtați eventualul capac de etanșare (imaginea 6).
- Folosind conducta de legătură, conectați ieșirea superioară a pompei la intrarea "PUMP" și sigilați bine cu cleme de furtun și inele de etanșare (imaginea 5-6).
- Atenție: asigurați-vă că flanșa de etanșare și inelul de etanșare sunt corect montate (imaginea 6).

Principiul filtrării cu nisip / racordarea la piscină (imaginea de la pagina 4)

Apa din piscină (1) curge prin pompă (2) la intrarea valvei de reglare (3). În timp ce apa trece prin nisip, impuritățile și resturile sunt reținute în rezervorul de filtrare și apa curată curge prin ieșirea valvei (4) înapoi în piscină. Unele modele oferă și o ieșire (5) către canal (6), de exemplu pentru utilizare cu un aspirator sau pentru golirea piscinei.

Există două variante:

Cu skimmer: Apa din skimmer-ul piscinei (1) curge în racordul frontal al pompei (2). Racordul superior al pompei conduce la intrarea (3) a filtrului. Apa curată curge înapoi în piscină prin ieșirea (4) a filtrului.

Fără skimmer: Dacă nu aveți skimmer, conducta de alimentare a pompei (2) trebuie conectată direct la piscină. Aveți grijă să nu agățați furtunul prea adânc în piscină, deoarece impuritățile mari de pe fund nu trebuie să intre în sistemul de filtrare. Pentru curățarea fundului utilizați un aspirator. Sistemul de filtrare cu nisip poate fi deteriorat. Unele modele au și un racord de scurgere (5) pentru utilizare cu aspiratorul sau pentru golirea piscinei. Apa curge în canal (6). Respectați reglementările locale, apa clorinată nu trebuie pur și simplu deversată în mediu!

PORNIREA:

1. Verificați dacă toate conexiunile sunt strânse și etanșe.
2. Cu sistemul oprit, setați regulatorul pe spălare inversă. Atenție: nu rotiți și nu apăsați valva cu forță excesivă.
3. Conectați sursa de alimentare și umpleți sistemul cu apă. Toate orificiile de aerisire trebuie să elimine cât mai mult aer posibil din sistem. Cu cât mai puțin aer este "capturat" în sistem, cu atât mai eficient va fi curățat. Urmăriți instrucțiunile din manualul pompei. Pompa și rezervorul de filtrare nu trebuie să conțină aer. Pe lângă pierderea de performanță, aerul poate deveni periculos

sau chiar deteriora pompa. Sfat: în cazul sistemelor cu dispozitiv de prefiltrare, slăbiți ușor capacul dispozitivului de prefiltrare pentru a-l aerisi.

4. Ar trebui să pompați apa pentru un moment prin funcția BACKWASH/spălare inversă. Nisipul proaspăt va conține substanțe suspendate pe care ar trebui să le pompați mai întâi. În caz contrar, este posibilă pomparea apei și în "mod normal", caz în care trebuie să vă așteptați ca apa să fie inițial ușor tulbure. Acest lucru este normal și se va clarifica după scurt timp. Noul nisip conține întotdeauna o anumită cantitate de substanțe suspendate. Cu cât nisipul este mai fin, cu atât conține de obicei mai multe substanțe suspendate.
5. Odată ce apa curge constant și pare curată, opriți temporar pompa. Setați valva pe poziția RINSE (clătire) și reporniți pompa. Aceasta va elimina majoritatea particulelor solide suspendate.
6. După 1-2 minute, opriți pompa și setați valva pe FILTER. Acum puteți continua funcționarea normală.
7. Notați presiunea din boiler când nisipul este curat. Presiunea poate fi citită pe manometru. Nu se poate oferi o valoare orientativă, deoarece presiunea depinde de diferiți factori, cum ar fi mărimea granulelor de nisip și amplasarea dispozitivului în raport cu nivelul apei. Dacă presiunea crește în câteva săptămâni cu aproximativ 8-10 PSI (0,6-0,7 bar), se recomandă curățarea nisipului. În acest caz, impuritățile acumulate împiedică fluxul optim de apă, iar necesitatea curățării este indicată de creșterea presiunii.
8. Pompa trebuie curățată periodic. Urmăriți instrucțiunile din manualul de utilizare al pompei.

FUNCȚII

Important: Înainte de a muta valva dintr-o poziție în alta, opriți întotdeauna pompa.

FILTER: Setați filtrul pe "funcționare normală". În acest fel, apa din piscină va fi curățată în circuit.

BACKWASH/spălare inversă: Curăță filtrul. După aproximativ 2 minute în această poziție, comutați pe poziția **RINSE/clătire**.

RINSE/clătire: Efectuează o curățare finală și recompactare a nisipului după curățare. Aceasta ar trebui să dureze aproximativ o jumătate de minut.

CLOSED/stop: Închide fluxul de apă de la pompă la filtru.

WASTE/scurgere: Apa este evacuată direct din piscină pentru eliminare. În acest fel, apa poate fi, de asemenea, evacuată din piscină. Potrivit pentru utilizare și cu un aspirator.

WINTER/iarnă: Poziția recomandată pentru iarnă. Recomandăm insistent demontarea sistemului în timpul iernii, în special dacă există riscul de îngheț.

CIRCULATION/circulație: Apa circulă în sistemul piscinei fără filtru.

Instrucțiuni de întreținere și îngrijire

Înainte de a efectua întreținerea sau inspecția, opriți întotdeauna aparatul și deconectați-l de la rețeaua electrică.

Verificați toate piesele pentru semne de uzură. Dacă găsiți defecte, nu mai utilizați aparatul. Lăsați componentele să fie înlocuite doar cu piese de schimb originale de către un specialist, conform instrucțiunilor producătorului.

Întreținerea și îngrijirea insuficientă pot deteriora dispozitivul. Pentru siguranța electrică, dispozitivul nu trebuie manipulat cu lichide sau scufundat în ele. Întreținerea regulată contribuie la siguranța produsului și îi prelungește durata de viață.

DEPANARE

Problemă	Cauza posibilă	Soluție
Pompa nu funcționează	Nu este disponibilă alimentarea	Conectați fișa, verificați siguranțele
Pompa funcționează audibil, dar nu curge apă	Aer în circuit!	Aerisiți pompa conform descrierii, dacă este necesar și rezervorul.
	Furtun îndoit, pompa aspiră aer!	Verificați furtunul și îndreptați-l, verificați conexiunile și etanșările, eventualele scurgeri ale furtunului.
	Forță de aspirație prea mare.	Ajustați setările pompei. Utilizați un furtun rezistent la vid.
Debit de apă slab.	Înălțimea de aspirație/evacuare depășită.	Ajustați poziția pompei.
	Supapa/furtunul/filtrul sunt murdare.	Verificați și, dacă este necesar, curățați.
Oprirea bruscă a pompei.	Supraîncălzirea a declanșat întrerupătorul de protecție.	Așteptați aproximativ 30 de minute. Utilizați un furtun de aspirație rezistent la vid. Verificați blocarea conductei.
Nisip în apa piscinei.	Nisip proaspăt în filtru.	La utilizarea nisipului proaspăt, acest lucru este normal. Urmați instrucțiunile și nisipul se va așeza singur.
Nisip în continuare în apă.	S-a folosit nisip greșit, prea fin.	Înlocuiți nisipul cu unul mai grosier.
Presiune crescută	Blocare	Curățați

	Contaminare ridicată	Curățați, porniți spălarea inversă
--	----------------------	------------------------------------

DATE TEHNICE

Numărul produsului 100938/109574 106833/109575 106834/109576
106835/109577

Cod produs	100938	106833	106834	106835
Tensiune de rețea	220–240 V ~50 Hz	220–240 V ~50 Hz	220–240 V ~50 Hz	220–240 V ~50 Hz
Putere maximă	450W	450W	450W	550W
Clasă de protecție	I	I	I	I
Viteza maximă de flux	10200l/h	9960l/h	9960l/h	10980l/h
Cantitate de umplură de nisip	20kg	20kg	27kg	27kg
Lungimea cablului de conectare	1.8m	1.8m	1.8m	1.8m
Greutate totală	9kg	9kg	12,8kg	12,8kg
Volumul rezervorului	25l	25l	30l	30l

ELIMINARE

La sfârșitul duratei de viață a produsului dumneavoastră, eliminați corect materialele valoroase pentru a putea fi reciclate corespunzător. Dacă nu sunteți sigur cum să procedați cel mai bine, contactați companiile locale de eliminare a deșeurilor sau centrele de reciclare.

ELIMINAREA CORECTĂ A ACESTUI PRODUS

Nu eliminați niciodată echipamentele electronice împreună cu deșeurile menajere!
Aduceți echipamentele deteriorate sau scoase din uz la centrele de reciclare.